

3D 计步器 操作说明

一.功能说明:

1. 採用 G sensor 感應 (3D), 無方向性, 可置或掛於口袋,皮包...等。
2. 計步功能:顯示所走步數 0~999999 步。
3. 卡路里功能:顯示累計消耗卡路里 0.0~99999.9 kcal。
4. 距離功能:顯示所走距離 0.00~999.99 km/mile。
5. 步行時間功能:顯示步行時間 0~99999 分。
6. 平均速度功能:顯示步行平均速度 0.00~99.99km/小時。
7. 今天記錄 mode, 按切替顯示各功能值, 除按 ic reset 重置外, 無法歸零清除。
8. 記錄 7 天內值 mode, 按切替顯示各功能值, 超過 7 天值自動刪除。
9. 累計記錄 mode, 按切替顯示各功能值, 除按 ic reset 重置外, 無法歸零清除。
10. 區間三組記錄 mode, 按切替顯示各功能值, 可歸零各組值。
11. 萬年曆 mode 顯示年,月,日,時,分。
12. 當有步數訊號進入會做延遲判斷, 確認為步數才遞增數值。
13. 低電壓檢測, 當電壓低於 2.4V 則 Bat.Low 亮。
14. 邦定选择默认公制或英制, 按键可转换公制或英制。邦定选择有无 7 天記錄。
15. LED 背光源。
16. 工作电压 3V CR2032*1。

二. 功能键定义

MODE:(a)切换顯示步數, 卡路里, 距離, 步行時間, 平均速度伍功能
(b)按住MODE 鍵5 秒, LCD 全亮2秒轉換公英制(回至開機初始值)並至體重設定。

SET : (a)切换顯示今日記錄, 累計記錄, 區間記錄, 萬年曆四個mode。

- (b)在今天記錄mode 按住2秒點亮LED背光源8秒。
- (c)在區間記錄mode 按住2秒將該區間組功能值歸零。
- (d)在萬年曆mode 按住2 秒進入設定狀態。

▲: (a) 今天記錄mode 依序循環顯示7-6-5-4-3-2-1 天前值。

- (b)區間記錄mode 依序循環顯示1-2-3 組區間記錄。
- (c)設定中遞增數值。

▼: (a) 今天記錄mode 依序循環顯示1-2-3-4-5-6-7 天前值。

- (b)區間記錄mode 依序循環顯示3-2-1 組區間記錄。
- (c)設定中遞減數值。

三.操作说明:

裝電池或按 ic reset 則 LCD 全亮 2 秒至體重設定。按[SET]依序循環當天記錄-累計記錄-區間記錄-萬年曆。在累計記錄, 區間記錄, 萬年曆 mode 顯示 10 秒未按鍵跳至當天記錄。

沒有步行和按鍵操作, 於30 秒之後成為省電模式, LCD OFF 畫面消失。按鍵或有步行訊號就LCD ON 顯示今天記錄顯示。

設定中按『▲』或『▼』鍵超過壹秒進入快調每秒增減8數值。

今天記錄 mode:

- 1.按[SET]鍵切换至今天記錄mode 顯示步數(上行)今天時:分月-日(下行), 當步數訊號進入遞增數值。
- 2.按[MODE]依序循環顯示步數 卡路里 距離 步行時間 平均速度。
- 3.在各功能顯示按[▲]依序循環顯示該功能7-6-5-4-3-2-1 天前記憶值(上行顯示功能值, 下行顯示現在時間時分及記憶日期), 按[▼]依序循環顯示1-2-3-4-5-6-7 天前值。

累計記錄 mode:

- 1.按[SET]鍵切换至累計記錄mode 顯示步數(上行) ~今天時:分月-日(下行), 當步數訊號進入遞增數值。
- 2.按[MODE]依序循環顯示步數 卡路里 距離 步行時間 平均速度。

區間記錄 mode:

- 1.按[SET]鍵切換至區間記錄mode 顯示步數(上行)時間時:分 -1-(組數)(下行),當步數訊號進入遞增數值。
- 2.按[MODE]依序循環顯示步數 卡路里 距離 步行時間 平均速度。
- 3.按[▲]依序循環顯示1-2-3 區間組,按[▼]依序循環顯示3-2-1 區間組。
- 4.按[SET]2 秒將顯示的區間組所有功能數值歸零,3個區間組值需調至各區間組各別歸零。

萬年曆記錄mode:

- 1.按[SET]鍵切換至萬年曆mode 顯示日時符號月-日(上行)時:分年(下行)。
- 2.(a)按[SET]2 秒進入體重設定,顯示W- 體重值閃爍kg(英制顯示lb),按[▲]或[▼]遞增減壹數值(20~150kg,40~350lb)。
- (b)再按[SET]至步幅設定,顯示S- 步幅值閃爍cm(英制顯示in),按[▲]或[▼]遞增減壹數值(30~120cm,10~50in)。
- (c)再按 [SET]至年設定,顯示月-日(上行) 時:分年值閃爍,按[▲]或[▼]遞增減數值(2000~2099)。
- (d)再按[SET]至月設定閃爍,按[▲]或[▼]遞增減數值。
- (e)再按[SET]至日設定閃爍,按[▲]或[▼]遞增減數值。
- (f)再按[SET]至小時設定閃爍,按[▲]或[▼]遞增減數值。
- (g)再按[SET]至分設定閃爍,按[▲]或[▼]遞增減數值。
- (h)再按[SET]至時制選擇12H 或24H 閃爍,按[▲]或[▼]切換選擇。
- (i)再按[設定]完成設定,跳至今日記錄mode 顯示。
- (j)設定閃爍中30 秒未按鍵LCD OFF,按任何鍵LCD ON 至OFF 前顯示。

四.顯示畫面:

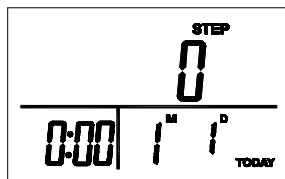

今天记录记步功能

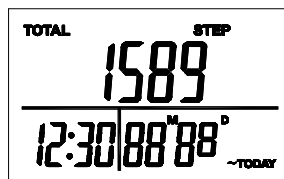

累计记录

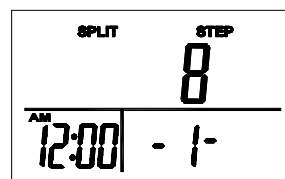

区间记录

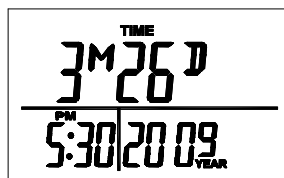

万年历

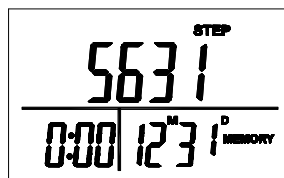

7天记忆

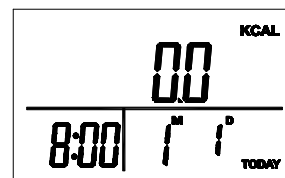

今天记录卡路里

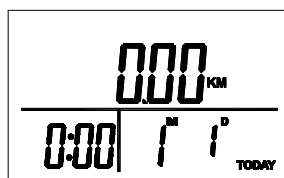

今天记录距离

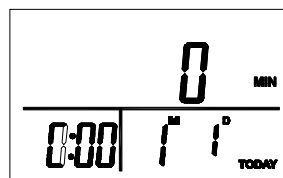

今天记录步行时间

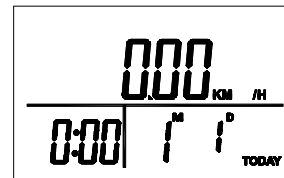

今天记录平均速度

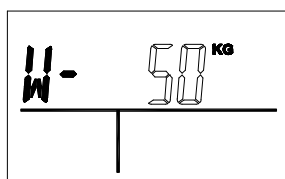

体重设置

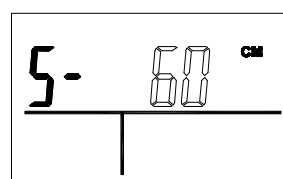

步幅设置

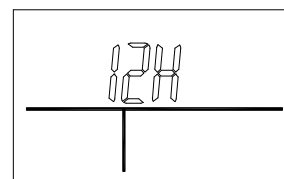

小时制设置

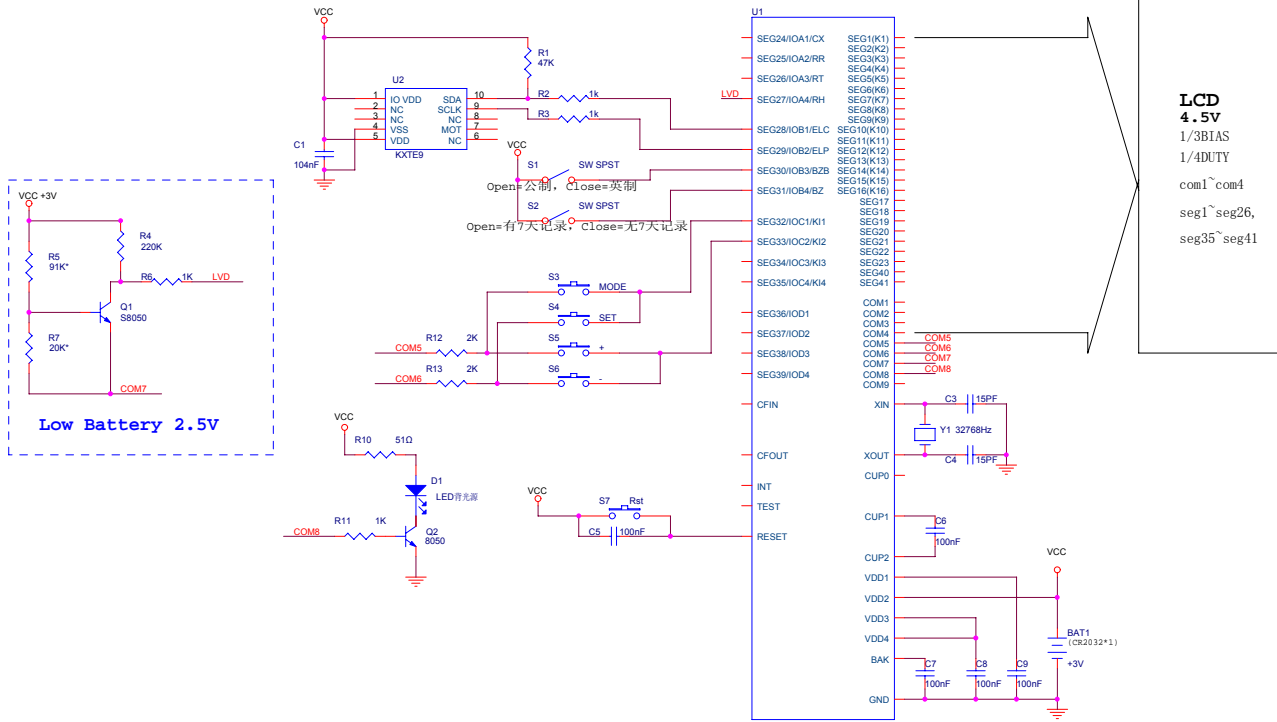

file		3D 计数器	
Size	B	Document Number	Rev C
Date:	Monday, February 21, 2011	Sheet	1 of 1

Mask pad

PAD DIAGRAM

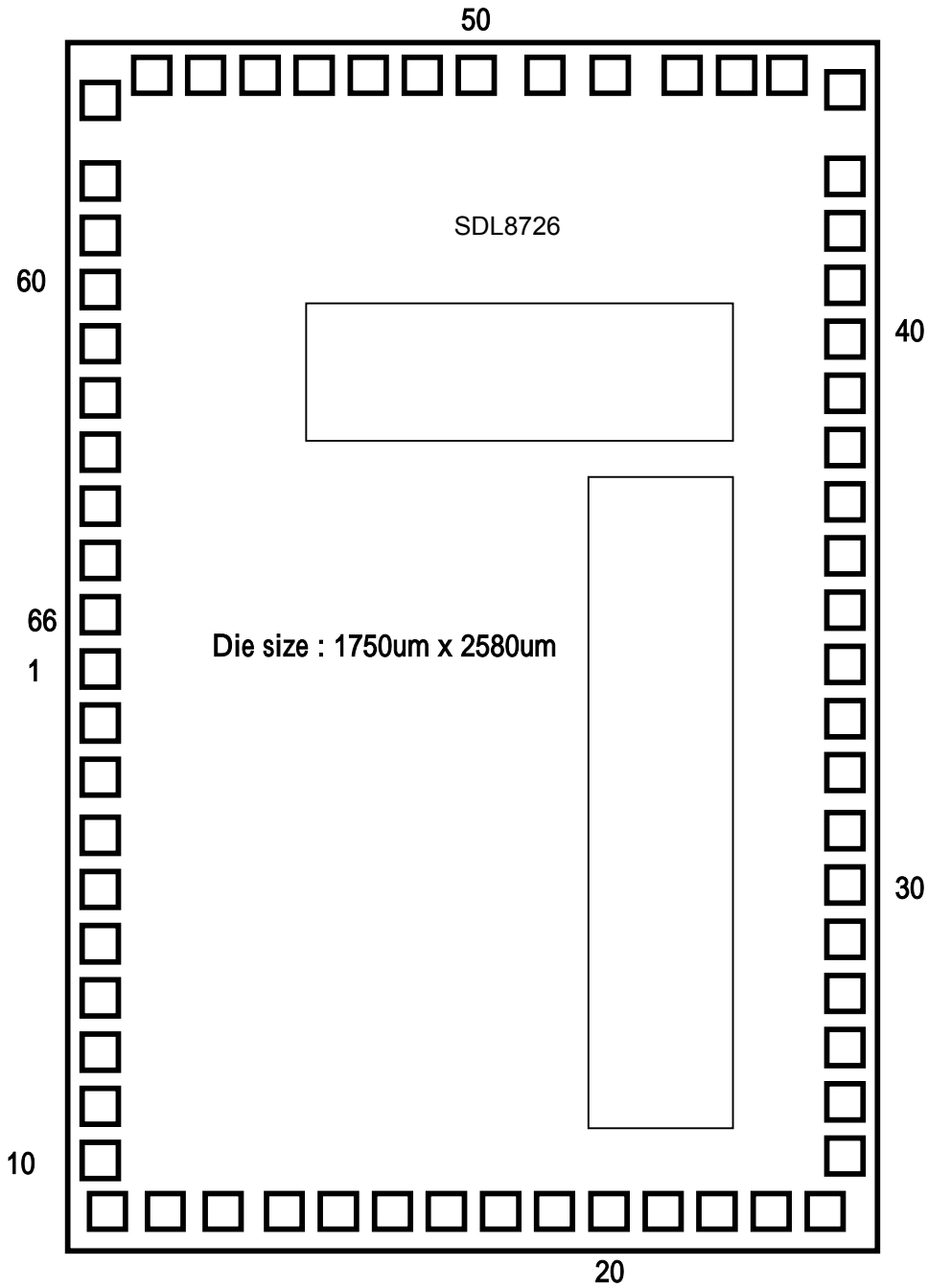

The substrate of chip should be connected to GND.

PAD COORDINATE

No	Name	X	Y	No	Name	X	Y
1	BAK	72.50	1229.50	34	SEG12(K12)	1677.50	1244.50
2	XIN	72.50	1114.50	35	SEG13(K13)	1677.50	1359.50
3	XOUT	72.50	999.50	36	SEG14(K14)	1677.50	1474.50
4	CFIN	72.50	884.50	37	SEG15(K15)	1677.50	1589.50
5	CFOUT	72.50	769.50	38	SEG16(K16)	1677.50	1704.50
6	GND	72.50	654.50	39	SEG17	1677.50	1819.50
7	VDD1	72.50	539.50	40	SEG18	1677.50	1934.50
8	VDD2	72.50	424.50	41	SEG19	1677.50	2049.50
9	VDD3	72.50	309.50	42	SEG20	1677.50	2175.00
10	VDD4	72.50	194.50	43	SEG21	1677.50	2300.00
11	CUP0	89.50	72.50	44	SEG22	1677.50	2477.00
12	CUP1	204.50	72.50	45	SEG23	1558.50	2507.50
13	CUP2	319.50	72.50	46	SEG24/IOA1/CX	1430.45	2507.50
14	COM1	434.50	72.50	47	SEG25/IOA2/RR	1305.00	2507.50
15	COM2	549.50	72.50	48	SEG26/IOA3/RT	1164.50	2507.50
16	COM3	669.50	72.50	49	SEG27/IOA4/RH	1024.00	2507.50
17	COM4	789.50	72.50	50	SEG28/IOB1/ELC	881.50	2507.50
18	COM5	909.50	72.50	51	SEG29/IOB2/ELP	766.50	2507.50
19	COM6	1029.50	72.50	52	SEG30/IOB3/BZB	651.50	2507.50
20	COM7	1149.50	72.50	53	SEG31/IOB4/BZ	536.50	2507.50
21	COM8	1269.50	72.50	54	SEG32/IOC1/KI1	421.50	2507.50
22	COM9	1389.50	72.50	55	SEG33/IOC2/KI2	306.50	2507.50
23	SEG1(K1)	1509.50	72.50	56	SEG34/IOC3/KI3	191.50	2507.50
24	SEG2(K2)	1629.50	72.50	57	SEG35/IOC4/KI4	72.50	2477.00
25	SEG3(K3)	1677.50	197.50	58	SEG36/IOD1	72.50	2300.00
26	SEG4(K4)	1677.50	322.50	59	SEG37/IOD2	72.50	2175.00
27	SEG5(K5)	1677.50	439.50	60	SEG38/IOD3	72.50	2049.50
28	SEG6(K6)	1677.50	554.50	61	SEG39/IOD4	72.50	1934.50
29	SEG7(K7)	1677.50	669.50	62	SEG40	72.50	1819.50
30	SEG8(K8)	1677.50	784.50	63	SEG41	72.50	1704.50
31	SEG9(K9)	1677.50	899.50	64	RESET	72.50	1589.50
32	SEG10(K10)	1677.50	1014.50	65	INT	72.50	1474.50
33	SEG11(K11)	1677.50	1129.50	66	TEST	72.50	1359.50

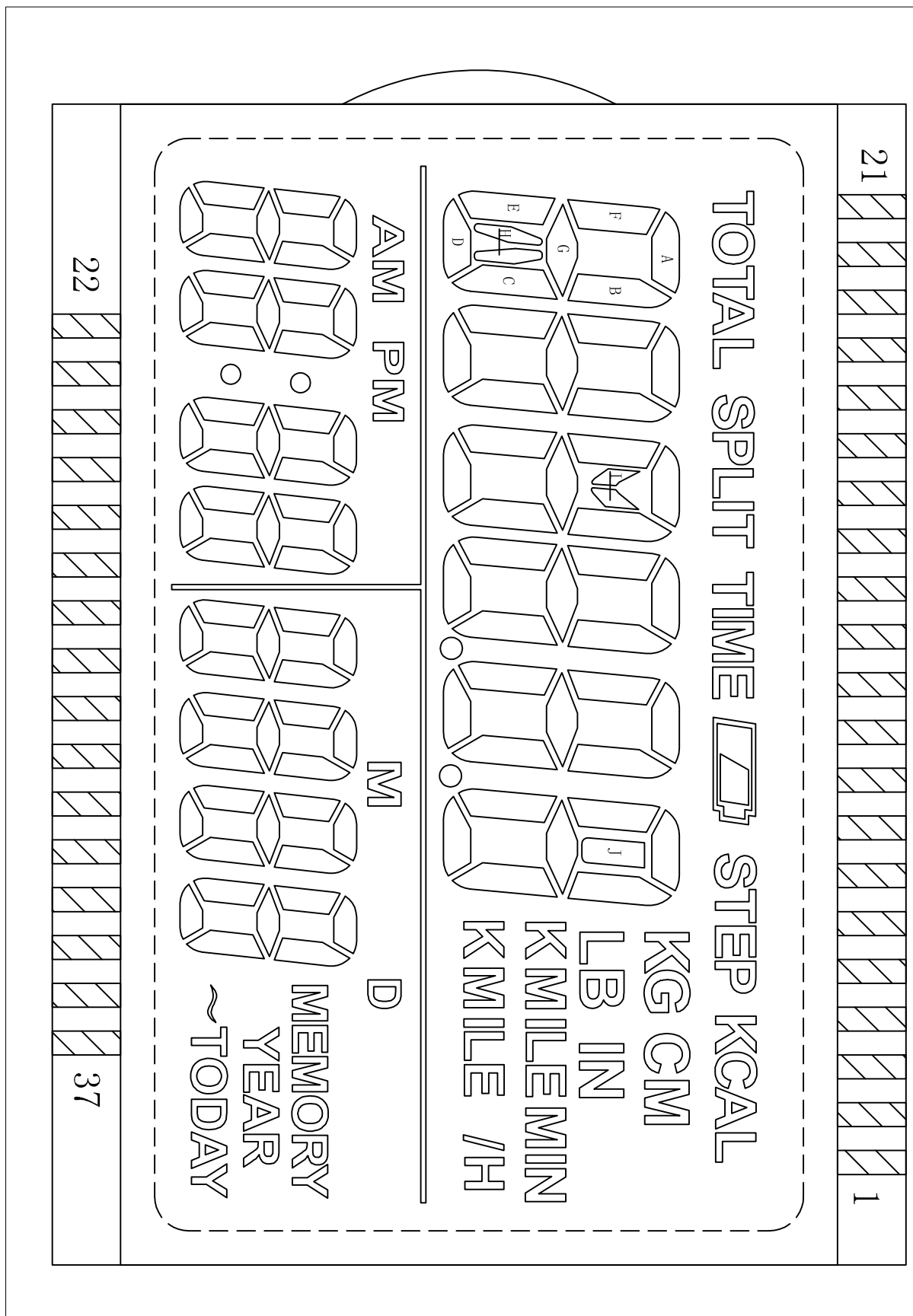

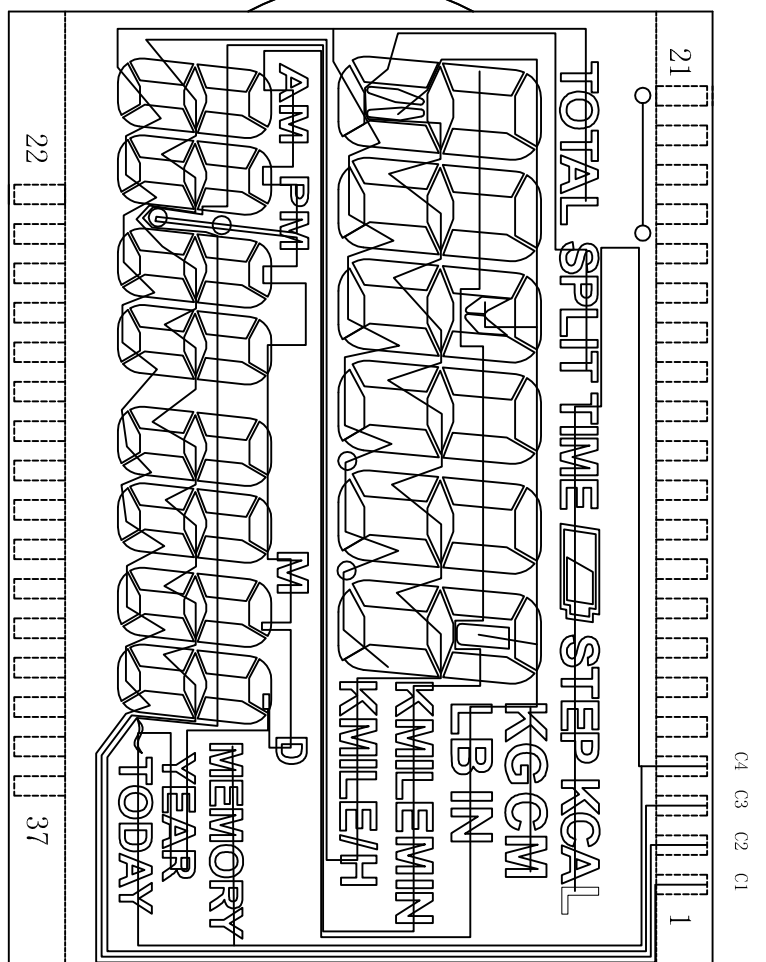
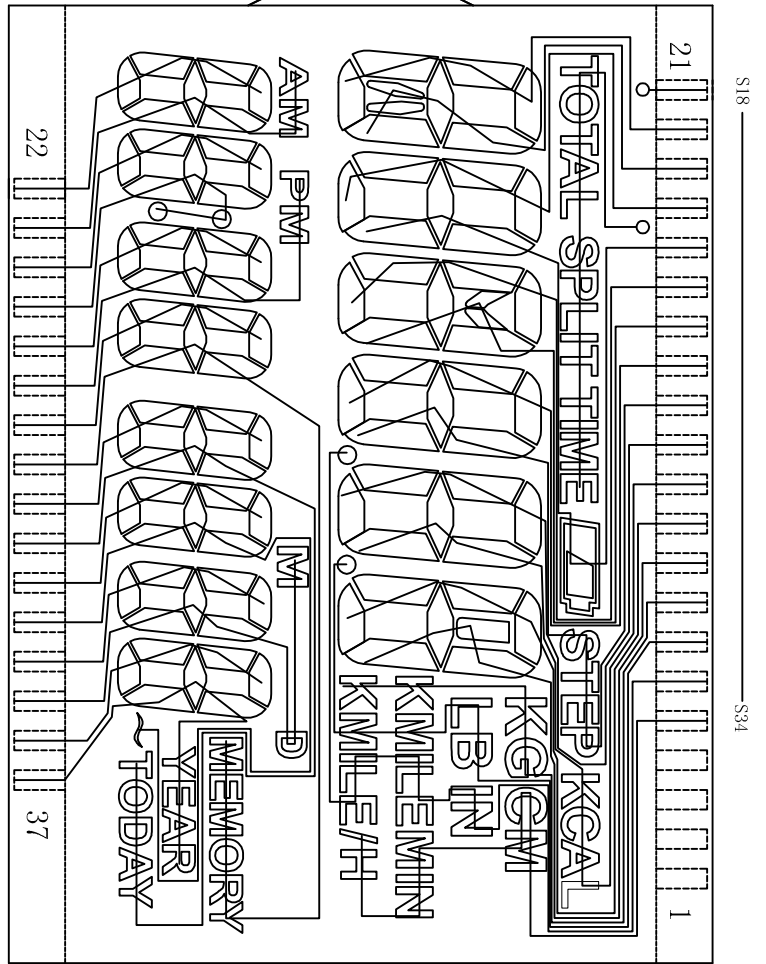

SEG

COM

PIN	1	2	3	4	5	6	7	8	9	10	11	12	13	14	15	16	17	18	19	20	21
	C1	C2	C3	C4	S34	S33	S32	S31	S30	S29	S28	S27	S26	S25	S24	S23	S22	S21	S20	S19	S18
C1	C1					n	o		6c	6d	5c	5d	4c	4d	3c	3d	2c	2d	1c	1d	total
C2		C2			/H	i1e2	m2	k2	6g	6e	5g	5e	4g	4e	3g	3e	2g	2e	1g	1e	split
C3			C3		MIN	i1e1	m1	k1	6b	6f	5b	5f	4b	4f	3b	3f	2b	2f	1b	1f	
C4				C4	cm	in	lb	kg	j	6a	kcal	5a	step	4a	i	3a	2a	1a	h	1a	time

PIN	22	23	24	25	26	27	28	29	30	31	32	33	34	35	36	37
	S17	S16	S15	S14	S13	S12	S11	S10	S9	S8	S7	S6	S5	S4	S3	S2
C1	7d	7c	8d	8c	9d	9c	10d	10c	11d	11c	12d	12c	13d	13c	14d	14c
C2	7e	7g	8e	8g	9e	9g	10e	10g	11e	11g	12e	12g	13e	13g	14e	14g
C3	7f	7b	8f	8b	9f	9b	10f	10b	11f	11b	12f	12b	13f	13b	14f	14b
C4	7a	AM	8a	°	9a	PM	10a	memory	11a	today	12a	~	13a	M D	14a	year