

G3VM-61A1/D1

MOS FET继电器

最合适应用于模拟信号开关的小型通用
MOS FET继电器光绝缘的输入输出
间耐压为AC2.5kV

- 更新G3VM-61A/D序列。
- 可用于微小模拟信号的开关。
- 输出开路时漏电流在1A以下。



NEW

※标记内容与实际商品有所不同。

■用途示例

计测仪器
安全系统
娱乐器械

■种类

接点结构	端子种类	负载电压	型号
1a	印刷电路板用端子	AC60V峰值	G3VM-61A1
	表面安装端子		G3VM-61D1
			G3VM-61D1 (TR)

■尺寸

(单位:mm)

G3VM-61A1

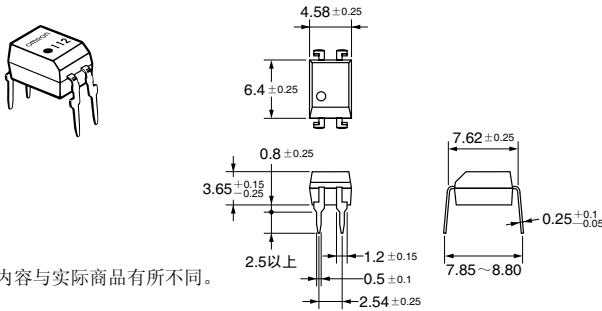

质量 :0.25g

G3VM-61D1

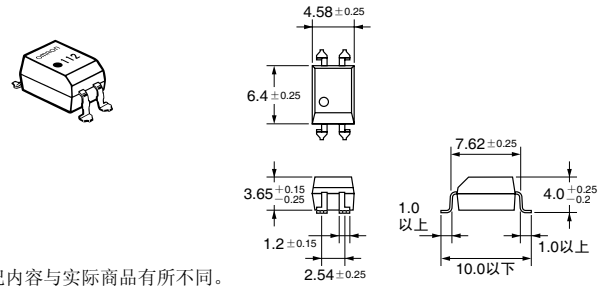

质量 :0.25g

■端子布置/内部接线图 (仰视图)

G3VM-61A1

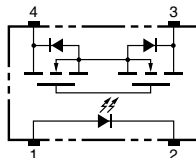

G3VM-61D1

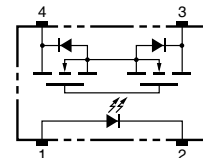

■印刷电路板加工尺寸 (仰视图)

(单位:mm)

G3VM-61A1

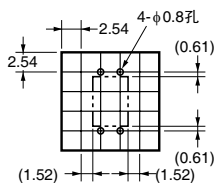

■安装衬垫尺寸(推荐值) (仰视图)

(单位:mm)

G3VM-61D1

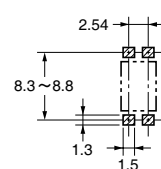

■绝对最大额定 (Ta = 25°C)

项目	符号	额定	单位	条件	
输入侧	LED正向电流	If	30	mA	
	反复峰值LED正向电流	Ifp	1	A	100μs脉冲、100pps
	直流正向电流降低比率	ΔIf/°C	-0.5	mA/°C	Ta ≥ 25°C
	LED反向电流	Vr	5	V	
	粘合部位温度	Tj	125	°C	
输出侧	输出耐压	Voff	60	V	
	连续负载电流	Io	500	mA	
	导通电流降低比率	ΔIon/°C	-5.0	mA/°C	Ta ≥ 25°C
	粘合部位温度	Tj	125	°C	
输入输出间耐压 (注1)	Vl-o	2500	Vrms	AC持续1分钟	
使用环境温度	Ta	-40~+85	°C	不结冰、凝露	
贮藏温度	Tstg	-55~+125	°C	不结冰、凝露	
焊接温度条件	—	260	°C	10s	

(注1): 测量输入输出间的耐压时, 分别对 LED 引脚、受光侧引脚统一地施加电压。

■电气性能 (Ta = 25°C)

项目	符号	最小	标准	最大	单位	条件	
输入侧	LED正向电流	Vf	1.0	1.15	1.3	V	If=10mA
	反向电流	Ir	—	—	10	μA	Vr=5V
	端子间电容	Ct	—	30	—	pF	V=0、f=1MHz
	触发LED反向电压	IfT	—	1.6	3	mA	Io=500mA
	最大输出导通电阻	Ron	—	1	2	Ω	If=5mA、Io=500mA
输出侧	开路时漏电流	Ileak	—	—	1.0	μA	Voff=60V
	输入输出间电容	Cl-o	—	0.8	—	pF	f=1MHz、Vs=0V
输入输出间电容绝缘电阻	Rl-o	1000	—	—	MΩ	Vl-o=500VDC、RoH ≤ 60%	
动作时间	ton	—	0.8	2.0	ms	If=5mA、Rl=200Ω、VDD=20V (注2)	
回复时间	toff	—	0.1	0.5	ms		

(注2): 动作·回复时间

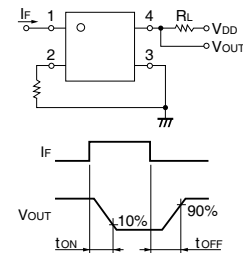

G
3
V
M
-
6
1
A
1
/
D
1

■推荐动作条件

为了保证继电器的正确动作和回复, 请在以下条件下使用。

项目	符号	最小	标准	最大	单位
输出耐压	VDD	—	—	48	V
动作LED正向电流	If	5	7.5	25	mA
连续负载电流	Io	—	—	500	mA
动作温度	Ta	-20	—	65	°C

■参考数据

负载电流—环境温度

G3VM-61A1/D1

